

AVERTISSEMENTS



RISQUES D'INCENDIE, DE CHOC ÉLECTRIQUE, DE COUPURES OU AUTRES BLESSURES L'installation et l'entretien de ce produit doivent être effectués par un électricien qualifié. Le produit doit être installé conformément aux codes d'installation applicables par une personne connaissant sa construction, son fonctionnement et les risques associés.

RISQUE D'INCENDIE ET DE CHOC ÉLECTRIQUE S'assurer que l'alimentation est coupée avant toute installation ou maintenance. Déconnecter l'alimentation au fusible ou au disjoncteur.

RISQUE D'INCENDIE Consulter l'étiquette du produit pour les exigences minimales des conducteurs d'alimentation.

ATTENTION – SERVICE DE RÉCEPTION : noter toute description réelle du luminaire manquant ou de tout dommage visible sur le bon de livraison. Déposer une réclamation directement auprès du transporteur (LTL). Les réclamations pour dommages cachés doivent être soumises dans les 15 jours suivant la livraison. Tout matériel endommagé, avec son emballage d'origine, doit être conservé.

RISQUE DE BRÛLURE Couper l'alimentation et laisser le luminaire refroidir avant toute manipulation ou entretien.

RISQUE DE BLESSURE Une installation incorrecte peut endommager le luminaire et/ou le rendre instable.

AVIS DE NON-RESPONSABILITÉ : CSC LED décline toute responsabilité pour les dommages ou pertes résultant d'une installation, manipulation ou utilisation incorrecte, négligente ou inadéquate du produit.

AVIS : Le fil de mise à la terre vert est fourni au bon emplacement. Ne pas le déplacer.

SÉCURITÉ : Ce luminaire doit être câblé conformément au Code canadien de l'électricité et aux codes locaux applicables. Une mise à la terre adéquate est requise pour assurer la sécurité.

APPLICATIONS : Ce luminaire ne doit pas être utilisé dans une zone à ventilation limitée ou à l'intérieur d'enceintes à température ambiante élevée. Il doit être entreposé dans un endroit sec avant l'installation.

IMPORTANT : appliquer un cordon de silicone sur le dessus et les côtés du luminaire, à l'endroit où il entre en contact avec le mur ou la surface de montage, afin d'empêcher toute infiltration d'eau par l'arrière du luminaire. **LE NON-RESPECT DE CETTE INSTRUCTION ANNULERA LA GARANTIE.**

SCHÉMA DE CÂBLAGE

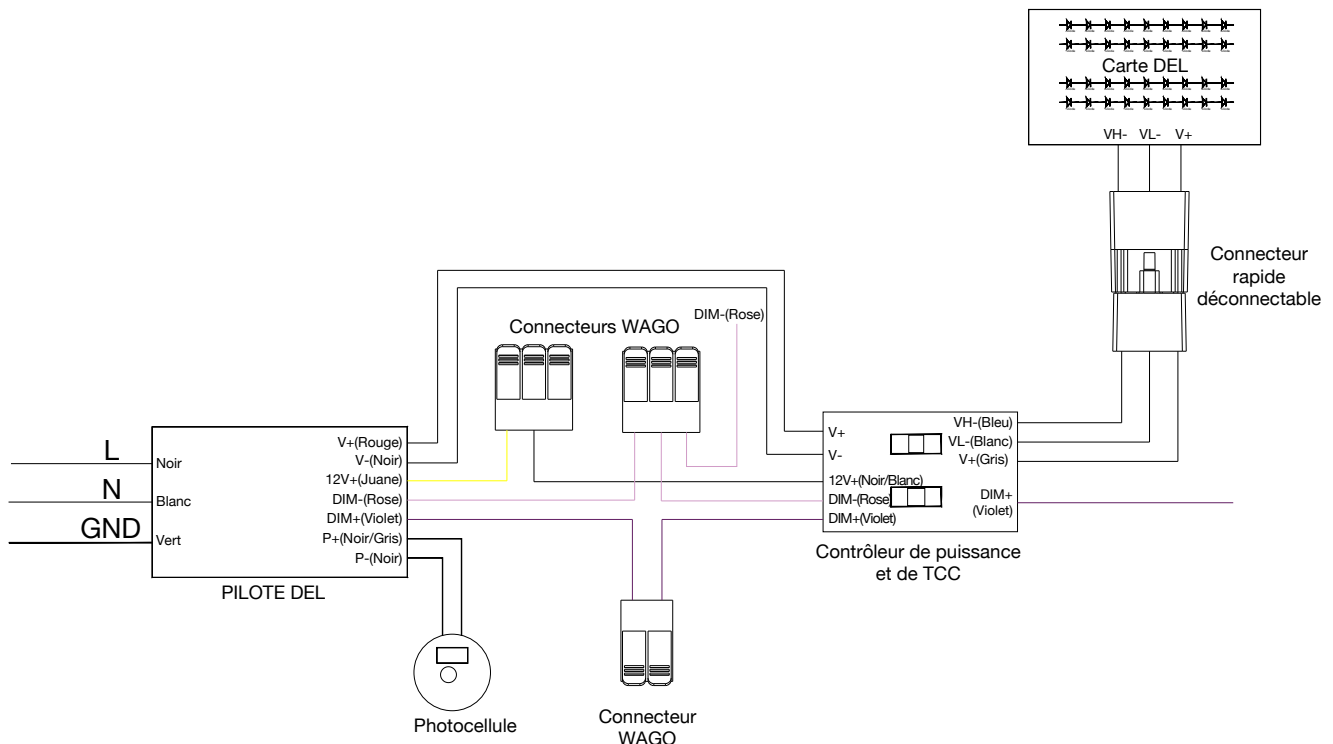

INSTALLATION SUR BOÎTE DE JONCTION

VEUILLEZ VOUS ASSURER QUE LE LUMINAIRE EST CORRECTEMENT CÂBLÉ ET QUE L'INSTALLATION EST TERMINÉE AVANT DE REMETTRE L'ALIMENTATION SOUS TENSION.

1. Retirer les deux vis situées sur le côté du luminaire à l'aide d'un tournevis. (Fig. 1.1)
2. Ouvrir le luminaire et retirer le couvercle avant. (Fig. 1.2)
S'assurer que le connecteur rapide déconnectable est débranché avant de retirer le couvercle avant.
3. Utiliser une perceuse électrique pour percer les trous de montage sur la plaque de montage du luminaire. (Fig. 1.3)
4. Retirer le film protecteur et coller le joint en mousse à l'arrière de la plaque de montage. (Fig. 1.4)
5. Utiliser un tournevis pour retirer le bouchon. (Fig. 1.5)
6. Fixer la plaque de montage à l'aide de vis (Fig. 1.6) et connecter les fils (L, N, G) à l'alimentation. (Fig. 1.7)
7. Remettre le couvercle avant du luminaire sur la plaque de montage (Fig. 1.8) et resserrer les deux vis sur le côté du luminaire (Fig. 1.9). Ne pas oublier de reconnecter le connecteur rapide déconnectable avant de fermer le luminaire.

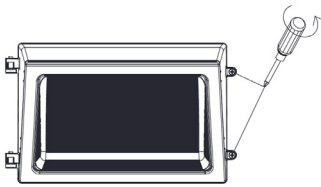

Fig. 1.1

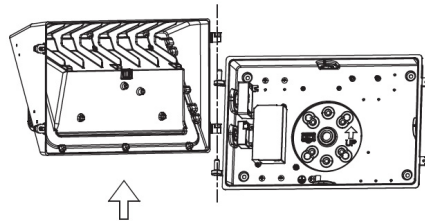

Fig. 1.2

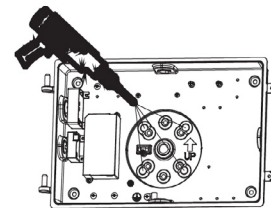

Fig. 1.3

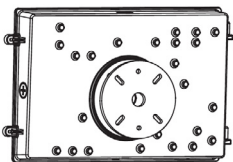

Fig. 1.4

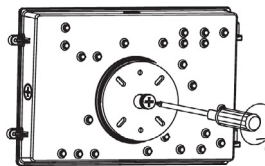

Fig. 1.5

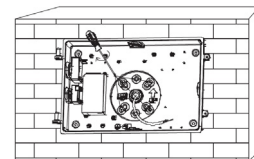

Fig. 1.6

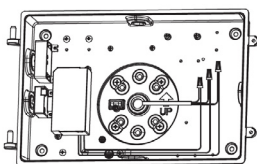

Fig. 1.7

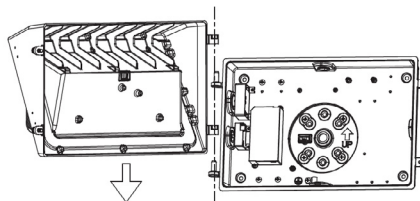

Fig. 1.8

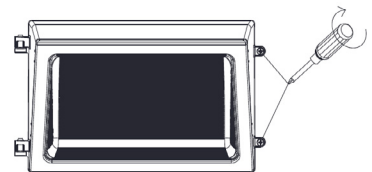

Fig. 1.9

INSTALLATION EN MONTAGE MURAL DIRECT

VEUILLEZ VOUS ASSURER QUE LE LUMINAIRE EST CORRECTEMENT CÂBLÉ ET QUE L'INSTALLATION EST TERMINÉE AVANT DE REMETTRE L'ALIMENTATION SOUS TENSION.

1. Retirer les deux vis situées sur le côté du luminaire à l'aide d'un tournevis. (Fig. 2.1)
2. Ouvrir le luminaire et retirer le couvercle avant. (Fig. 2.2)
S'assurer que le connecteur rapide déconnectable est débranché avant de retirer le couvercle avant.
3. Percer les trous de montage à l'aide d'une perceuse électrique et insérer les chevilles dans le mur. (Fig. 2.3)
4. Retirer le film protecteur et coller le joint en mousse à l'arrière de la plaque de montage. (Fig. 2.4)
5. Retirer le bouchon (Fig. 2.5) et fixer la plaque de montage à l'aide de vis. (Fig. 2.6)
6. Connecter les fils du luminaire (L, N, G) à l'alimentation. (Fig. 2.7)
7. Remettre le couvercle avant du luminaire sur la plaque de montage (Fig. 2.8) et resserrer les deux vis sur le côté du luminaire (Fig. 2.9). Ne pas oublier de reconnecter le connecteur rapide déconnectable avant de fermer le luminaire.

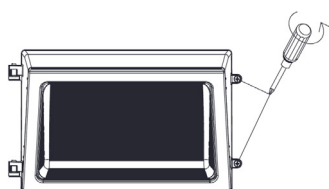

Fig. 2.1

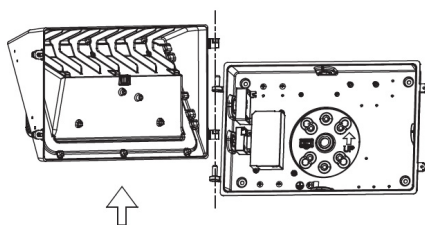

Fig. 2.2

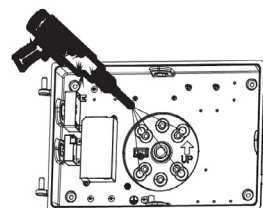

Fig. 2.3

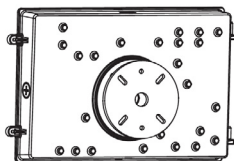

Fig. 2.4

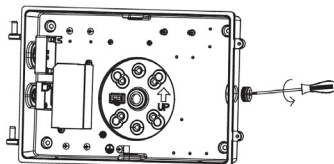

Fig. 2.5

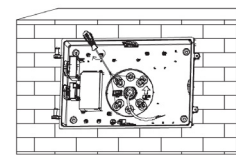

Fig. 2.6

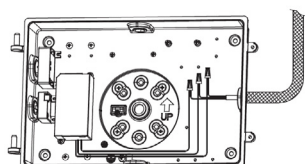

Fig. 2.7

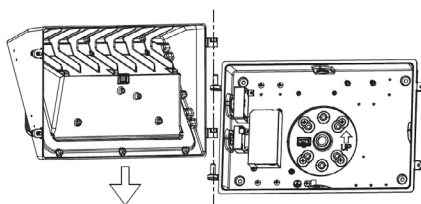

Fig. 2.8

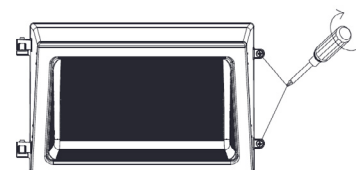

Fig. 2.9

INTERRUPTEUR SÉLECTIONNABLE DE PUISSANCE ET DE COULEUR

IMPORTANT : COUPER L'ALIMENTATION AVANT DE RÉGLER LA PUISSANCE ET LA TEMPÉRATURE DE COULEUR.

1. L'interrupteur de puissance et de température de couleur est situé sur le côté du luminaire. Retirer le bouchon pour accéder à l'interrupteur. (Fig. 3.1 et Fig. 3.2)
2. Après avoir effectué le réglage souhaité, remettre le bouchon en place et le serrer.

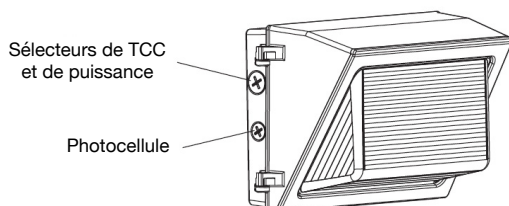

Fig. 3.1

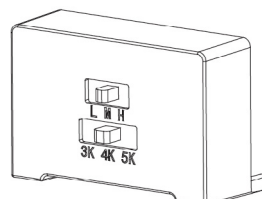

Fig. 3.2

INSTRUCTIONS DE PHOTOCELLULE

Le luminaire est livré avec une photocellule préinstallée (Fig. 4.1). Si la photocellule n'est pas nécessaire, débrancher les fils connectés à la photocellule. (Fig. 4.2)

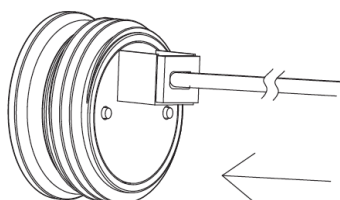

Fig. 4.1

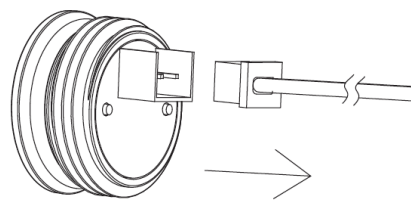
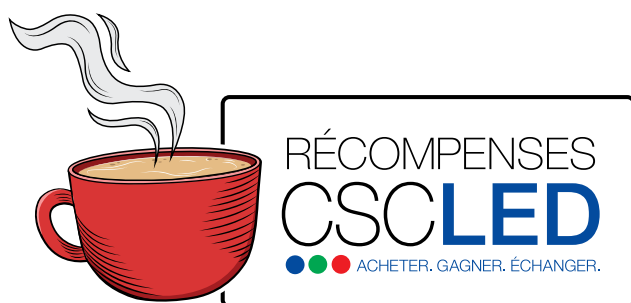

Fig. 4.2



RÉCOMPENSES CSC LED

Gagnez des points lorsque vous achetez des produits CSC LED auprès de votre grossiste électrique préféré.

Échangez vos points contre des cartes-cadeaux et d'autres articles récompenses !



www.csc-led.com/rewards